

EQUIPEMENTS DE PROTECTION INDIVIDUELLE

1



2



3



TAILLE	REFERENCES		
	1 COTON CUIR STANDARD	2 COTON TOILE LEGER	3 COTON/ NYLON
50 (S)	C30700	C30780	07-755-S
52 (M)	C30701	C30781	07-755-M
54 (L)	C30702	C30782	07-755-L
56 (XL)	C30703	C30783	07-755-XL
58 (XXL)	C30704	C30784	07-755-XXL
60 (XXXL)	C30705	C30785	07-755-XXXL

4



5



6



7



8



9



10



11



REPÈRE	REFERENCE	DESIGNATION
-	05-601	Cagoules coton (paquet de 10)
4	VESTE CUIR	Veste cuir croute avec dos en 100 % coton (taille à préciser)
5	PANTALON CUIR	Pantalon cuir croute avec dos 100% coton (taille à préciser)
6	TABLIER CUIR	Tablier cuir croute (taille 90X70 ou 110X80)
7	MANCHETTES	Paire de manchettes cuir croute longueur 40 cm
8	GUETRES	Paire de guêtres cuir croute hauteur 36 cm
9	C30710	Paire de gants standard de grenailage en cuir longueur 300 mm
10	2054030	Paire de gants de grenailage en cuir longueur 400 mm
11	100153	Paire de gants de grenailage pour cabine TF1000 ou jet libre possible, longueur 450 mm

CASQUE DE SABLAGE COMMANDER

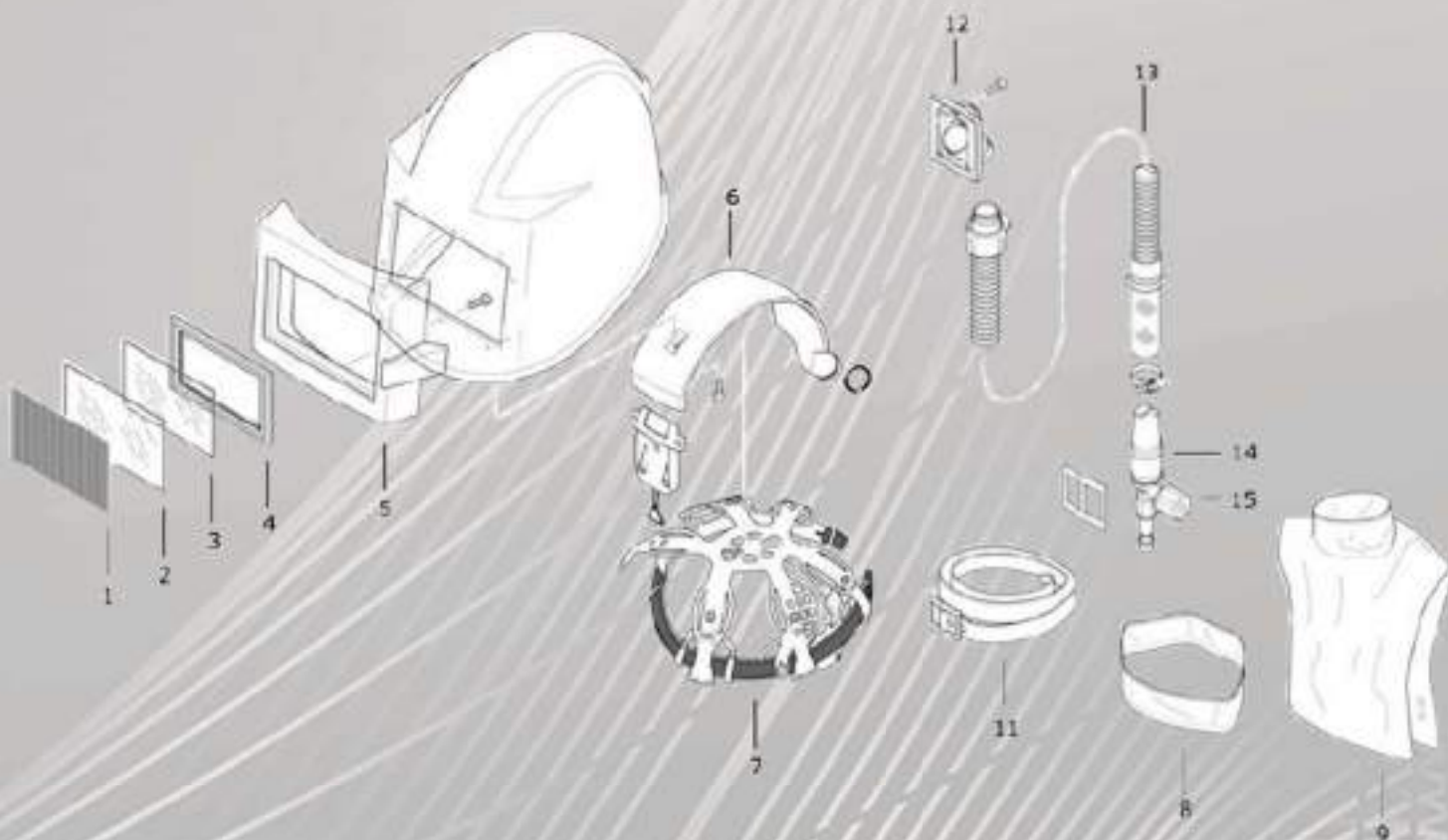

REP	REF.	DESIGNATION
-	A133230-00	Casque de sablage commander avec cape bisonyle
1	A160123	Ecran grillagé 110 X 165 mm pour casque commander
2	A160761-25	Visière en verre 112 X 166 X 2,5 mm pour casque commander (paquet de 25)
3	A160722	Visière en polycarbonate pour casque commander
4	A160662	Joint d'étanchéité pour casque commander
5	A001979	Fenêtre pour casque commander
6	A160482	Indicateur de débit d'air
7	A160210	Serre-tête
8	A160112-1	Collerette d'étanchéité au cou
9	A000308	Cape bisonyle noire pour casque commander et panorama
10	A002495	Cape cuir
11	A160695	Ceinture
12	A001976	Adaptateur de tuyau sur le casque
13	A002505	Tuyau à raccord baïonnette et régulateur
14	A160146	Silencieux
15	A160676	Régulateur



CASQUE DE SABLAGE OU METALLISATION NOVA 1

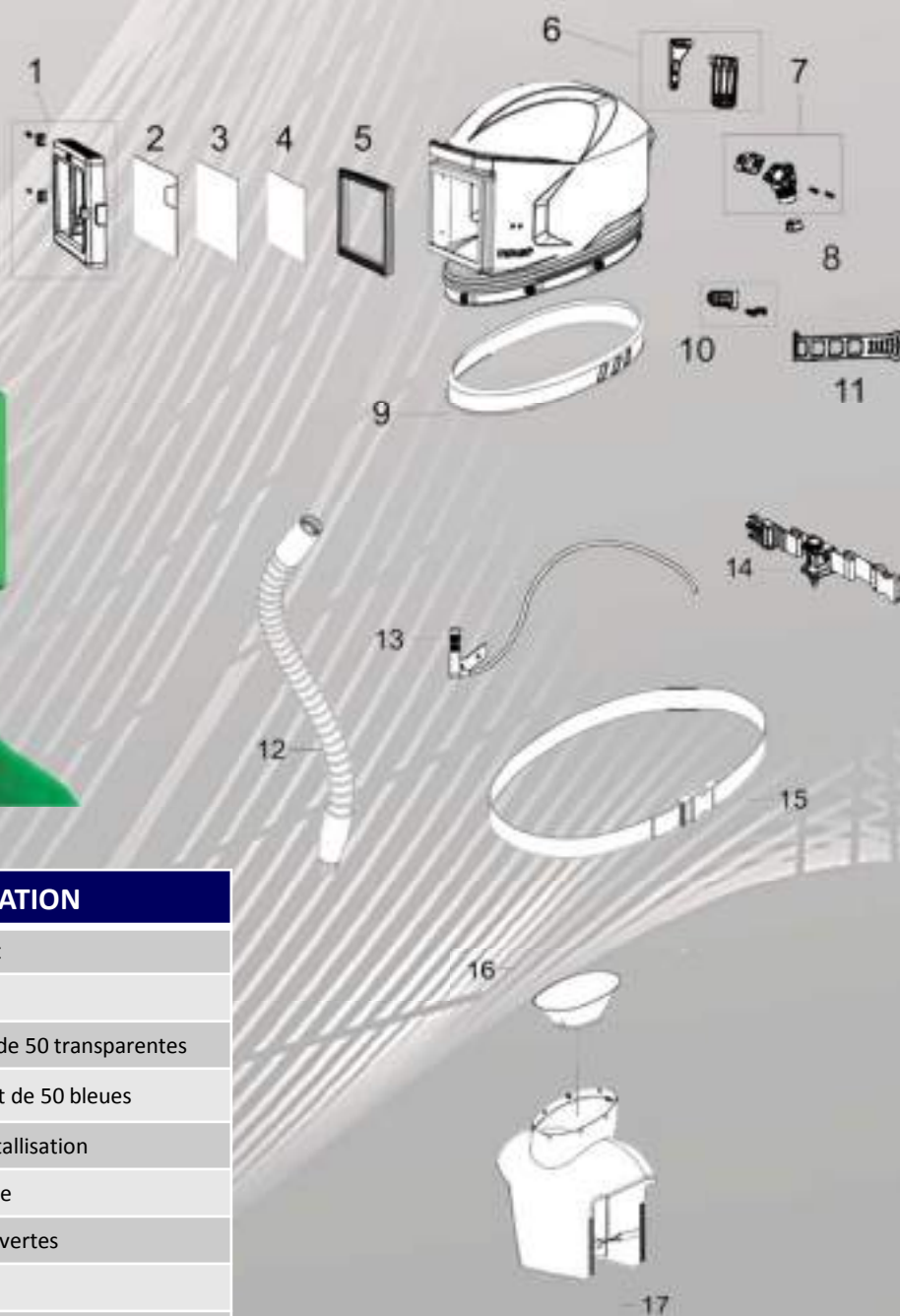

REP	REF.	DESIGNATION
-	NV-01-50	Casque NOVA 1 complet
1	NV1-124	Cadre visière
2	02-816	Visière d'usure, paquet de 50 transparentes
3	02-811-015	Visière extérieur, paquet de 50 bleues
3	ASTRO0051	Visière teintée pour métallisation
3	130X180	Visière extérieur en verre
4	02-810	Visière intérieur, par 10 vertes
5	02-807	Joint rectangulaire
6	NV1-123	Supports droit et gauche
7	NV3-729	Kit entrée d'air
8	NV3-729-2	Indicateur de débit faible
9	NV3-759	Fixation étanche de cape
10	NV1-126	Taquet
11	NV1-125	Sangle de visière
12	NV2021B	Tuyau d'arrivée d'air
13	NV2030	Indicateur de débit faible
14	03-102	Vanne de réglage de débit d'air

REP.	REF.	DESIGNATION
-	NV2009	Coque polystyrène S, M (std) ou L
-	NV2010	Mousses latérales S, M (std) ou L
15	NV2022	Ceinture
16	NV2012	Colerette
17	NV3-750	Cape nylon
17	NV3-752	Cape cuir

CASQUE DE SABLAGE APOLLO 100



REP	REF.	DESIGNATION
-	100419	Casque de grenailage APOLLO 100 CE avec régulateur d'air et cape
1	90295D	Vis pour charnière Apollo 100 CE
2	90041D	Ecrou de cadre de visière Apollo 100 CE
3	20976D	Cadre visière pour Apollo 100 CE
3A	90291D	Joint extérieur pour Apollo 100 CE
4	21042I	Feuillets de rechange , paquet de 25
5	21043I	Visière intermédiaire plastique CE (180 X 128 mm) paquet de 50
5	130X180	Visière extérieur en verre
6	21044I	Visière intérieur plastique pour Apollo 100 CE
7	99996D	Joint intérieur pour Apollo 100 CE
8	08892I	Serre-tête pour Apollo 100 CE
9	04460I	Jugulaire pour Apollo 100 CE
9A	90266D	Attache pour jugulaire d'Apollo 100 CE
9B	90267D	Vis pour jugulaire d'Apollo 100 CE
10	04430I	Ceinture pour régulateur d'air WSH-25
11	90331D	Cape en nylon avec collerette pour Apollo 100
11	100577	Cape tout cuir pour Apollo 100 CE

REP	REF.	DESIGNATION
13	94260D	Collerette pour Apollo 100 CE
15	04370I	Joint 6 pièces pour tuyaux d'alimentation d'air au casque 08864I
16	01030D	Raccord union pour Apollo 100 CE (Repère 15 inclus)
17	90084D	Collier à oreilles pour tuyau d'alimentation d'air au casque 15-17 mm
18	90130D	0,75 m Tuyau d'alimentation d'air au casque 9 mm avec raccords vissés (Repères 15, 16 et 17 inclus en 2 exemplaires chacun)
21	10534I	Fixation de cape pour Apollo 100 CE
22	20975D	Coquille pour Apollo 100 CE vert
25	90733D	Attache de visière seule pour Apollo 100 CE
26	90783D	Fixation pour grande languette d'Apollo 100 CE
27	100362	Indicateur de débit d'air pour Apollo 100 CE
28	100364	Tuyau d'alimentation pour l'indicateur de débit d'air pour Apollo 100 CE
29	100380	Paire de bouchons d'oreilles pour protection acoustique
-	100074	Régulateur

CASQUE DE SABLAGE APOLLO 600

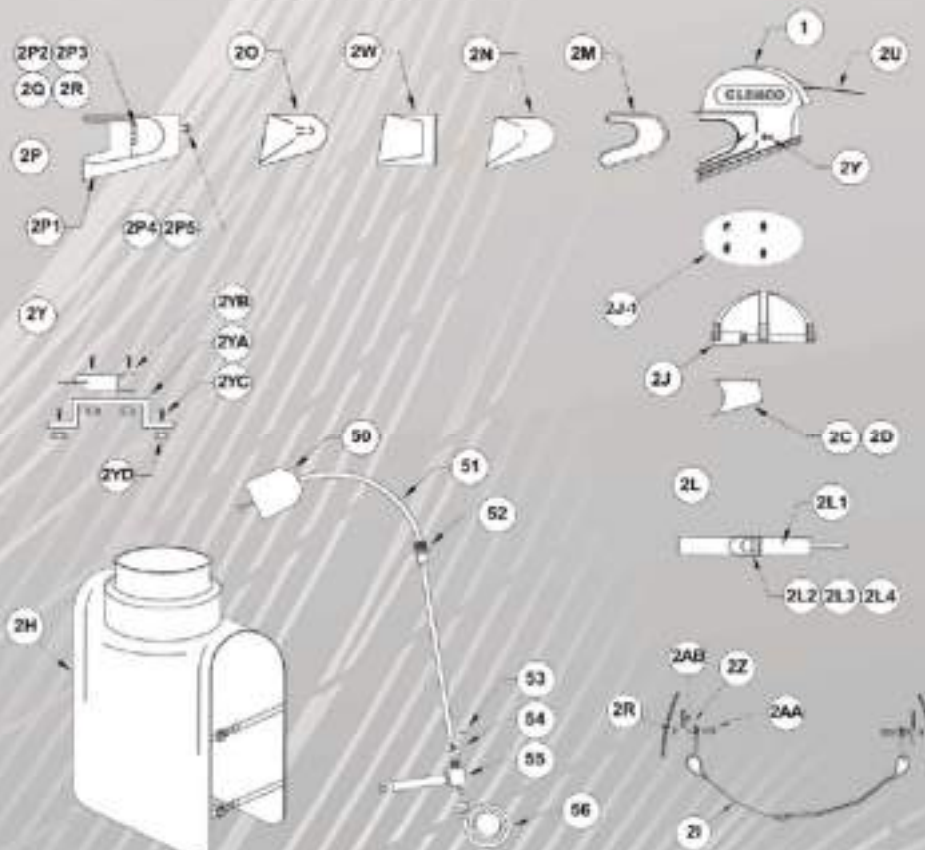

REP	REF.	DESIGNATION
-	24243D	Casque Apollo 600 CE avec vanne de débit d'air et cape
1	23800A	Coquille pour Apollo 600 CE rouge
2C	04369I	Mousse alvéolaire droite
2D	04369I	Mousse alvéolaire gauche
2H	23815D	Cape en nylon pour avec collerette
-	08740I	Collerette anti poussière
2I	04460I	Jugulaire
2J	23806I	Serre-tête
2J1	23821I	Attache de serre-tête
2L	23801D	Sangle de serrage complète
2M	23819D	Joint de visière
2N	24308D	Visières intérieures paquet de 5
2O	04361I	Visières d'usure, paquet de 25
2P	24012D	Cadre visière complet
2P2	23812D	Charnière noire
2Q	23805I	Vis pour Apollo 600 CE (6/32 x 1/2")

REP	REF.	DESIGNATION
2R	08924I	Ecrou
2W	04373I	Visières extérieures, paquet de 25
2Z	90266D	Attache pour jugulaire
2AA	23805I	Vis pour Apollo 600 CE (6/32 x 1/2")
2AB	23817I	Rondelle dentée
2YB	04449I	Fermeture pour cadre visière verre
2YD	08924I	Ecrou
50	100913	Unité complète de débit d'air avec indicateur
50	100915	Indicateur d'air
51	100914	Tuyau d'alimentation d'air au casque Ø 9 mm
52	100917	Raccord vissé pour tuyaux d'alimentation d'air
53	24263D	Douille pour tuyau d'alimentation d'air
54	01030D	Raccord union
55	100042	Vanne de réglage du débit d'air avec ceinture
56	100421	5 m tuyau d'alimentation d'air au casque Ø 9 mm avec raccord sécurité

CASQUE DE SABLAGE NOVA 2000



REP	REF.	DESIGNATION
-	NV2000-CE	Casque NOVA 2000
2	NV2002	Cape nylon
-	NV2002L	Cape cuir
-	NV2002XL	Cape nylon grande taille
3	NV2003	Cadre joint
4	NV2004	Cadre visière
5+6	3611.280	Mamelon /écrou pour liaison tuyau
7	NV2008	Crochet de fermeture
8	NV2009	Coque polystyrène taille S, M ou L
9	NV2010	Mousses latérales taille S, M ou L
10	NV2012	Collerette
11	NV2013	Sangle d'étanchéité
12	NV2016	Ceinture avec régulateur d'air
13	NV2018	Visière intérieur, paquet de 10 vertes
14	NV2031-015	Visière extérieure, paquet de 50 bleues
15	NV2017	Visière d'usure, paquet de 50 transparentes
17	NV2022	Ceinture
18	NV2021B	Tube d'arrivée d'air

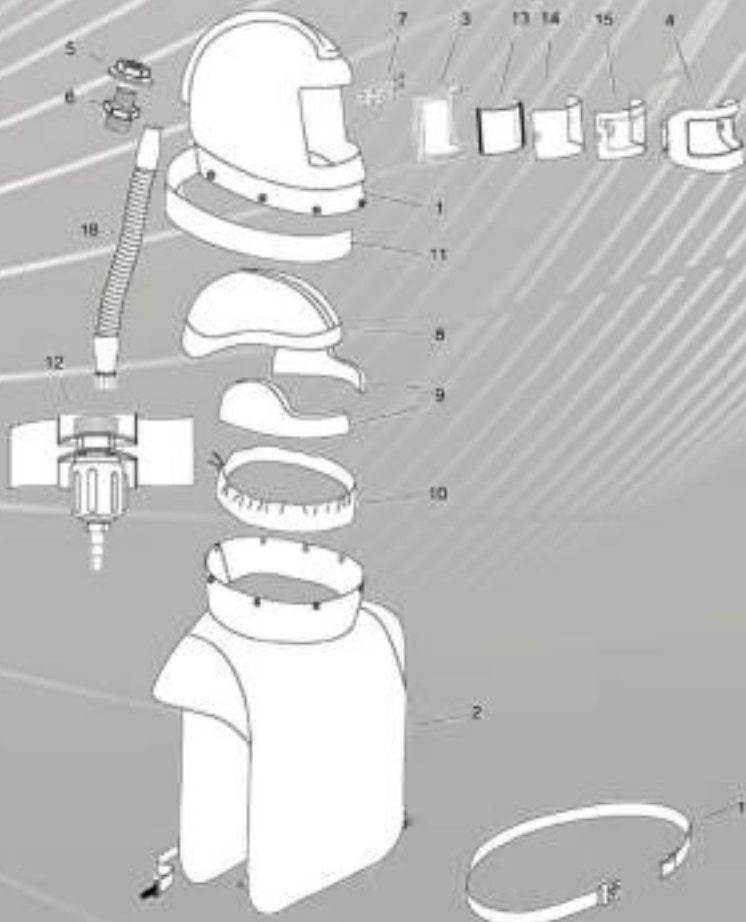

CASQUE DE SABLAGE NOVA 3

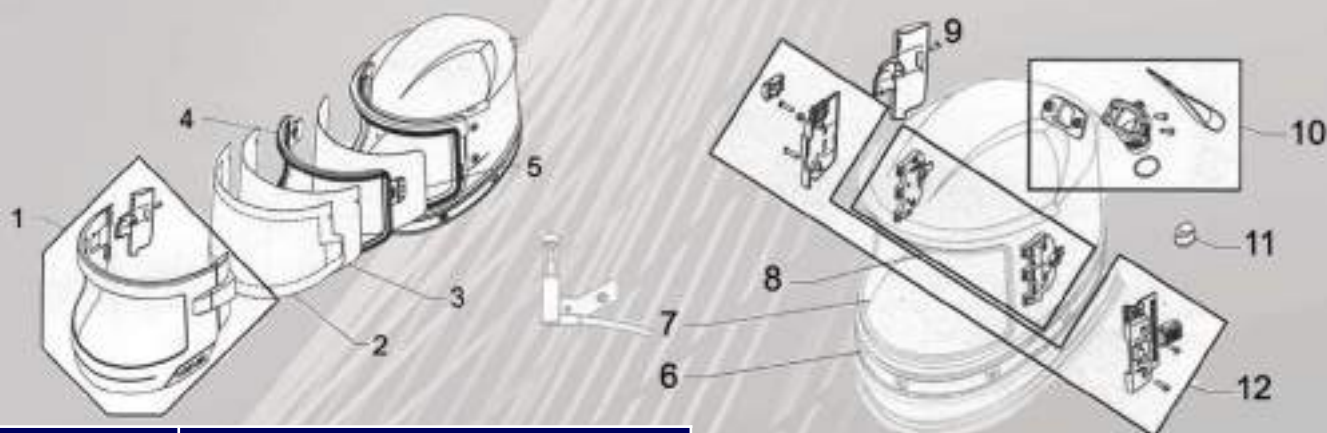

REP	REF.	DESIGNATION
-	NV3-711-50	Casque NOVA 3 avec cape et ceinture
-	09-502-G	Lampe de sablage pour casque NOVA 3
1	NV3-726	Kit visière avec cadre, charnière et loquet
2	NV3-725	Visières d'usure, paquet de 50, blanches
3	NV3-724	Visières extérieures, paquet de 50, bleues
4	NV3-723	Kit visière avec axe et charnière
5	NV3-722	Visières intérieures, paquet de 10, vertes
-	NV3-721	Joint interne
6	NV3-759	Couvre cape
7	NV2030	Indicateur de débit faible
8	NV3-730	Connecteur de rembourrage
9	NV3-727-2	Charnière de visière
10	NV3-729	Kit d'admission d'air
11	NV3-729-2	Adaptateur de indicateur de débit faible
12	NV3-727/8	Kit de fixation du loquet
13	NV3-734	Kit fond mousse nova 3
14	NV3-735	Rembourrage mousse fond nova 3
15	NV3-732	Mousse latérale taille A10, A15 et A20
16	NV3-733	Mousse pour rembourrage latérale (paquet de 5)
17	NV3-731	Accroche latérale nova 3
-	NV3-735-1	Rembourrage nuque nova 3
-	NV2021B	Tube d'air
-	NV2022	Ceinture
-	03-102	Vanne de débit constant à la ceinture
-	NV3-750	Cape nylon nova 3

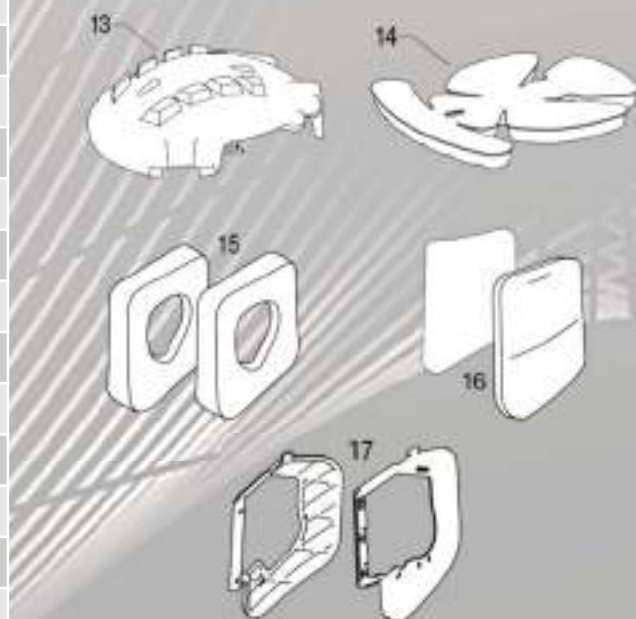

EQUIPEMENTS DE PROTECTION RESPIRATOIRE

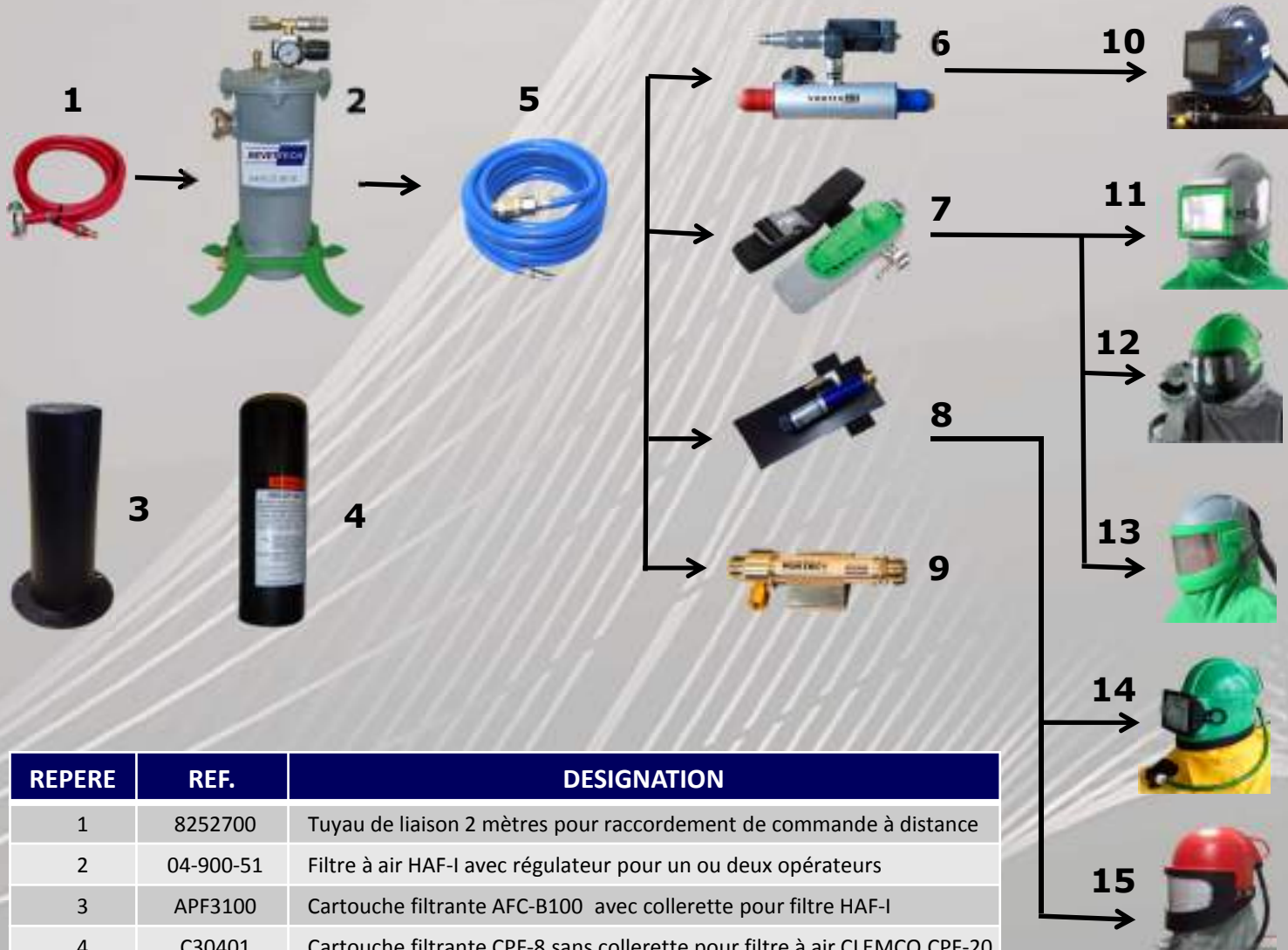

REPÈRE	REF.	DESIGNATION
1	8252700	Tuyau de liaison 2 mètres pour raccordement de commande à distance
2	04-900-51	Filtre à air HAF-I avec régulateur pour un ou deux opérateurs
3	APF3100	Cartouche filtrante AFC-B100 avec collerette pour filtre HAF-I
4	C30401	Cartouche filtrante CPF-8 sans collerette pour filtre à air CLEMCO CPF-20
5	C30909-10	10 m Tuyau d'alimentation d'air au casque
5	C30909-20	20 m Tuyau d'alimentation d'air au casque
6	A150275	Climatiseur pour casque COMMANDER
7	03-502	Climatiseur pour casques RPB
8	04410I	Régulateur à refroidissement d'air pour casque APOLLO CE
-	04411I	Régulateur climatiseur pour casque APOLLO CE
9	VORTEC219	Climatiseur avec un delta de 28°C par rapport à l'air ambiant
10	A133230-00	Casque de sablage commander avec cape bisonylle
11	NV-01-50	Casque NOVA 1 complet
12	NV2000-CE	Casque de sablage NOVA 2000 CE
13	NV3-711-50	Casque NOVA 3 avec cape et ceinture
14	100419	Casque de grenailage APOLLO 100 CE avec régulateur d'air et cape
15	24243D	Casque Apollo 600 CE avec vanne de débit d'air et cape